

H28新人戦(シングルス) (WS)

(311)

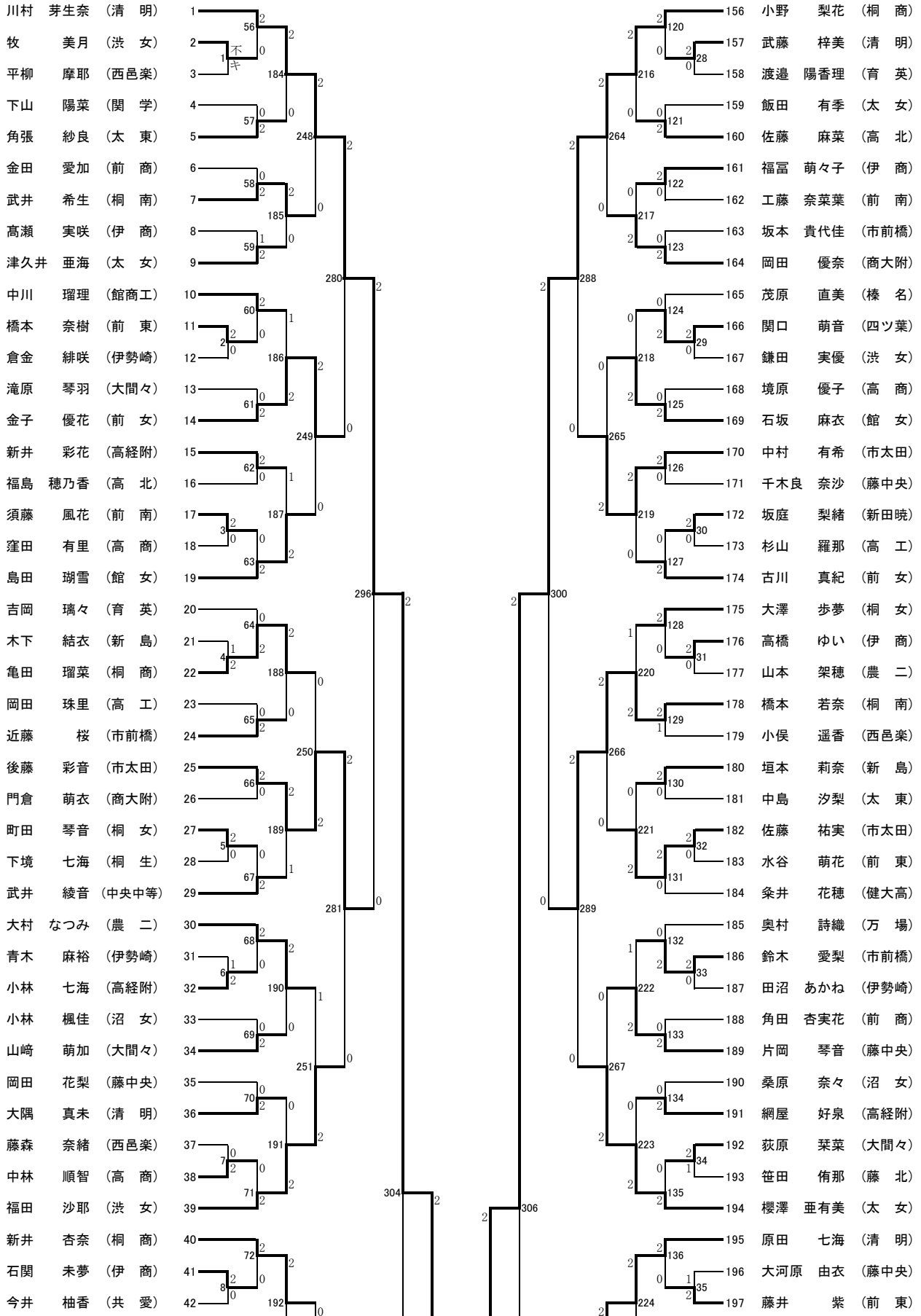

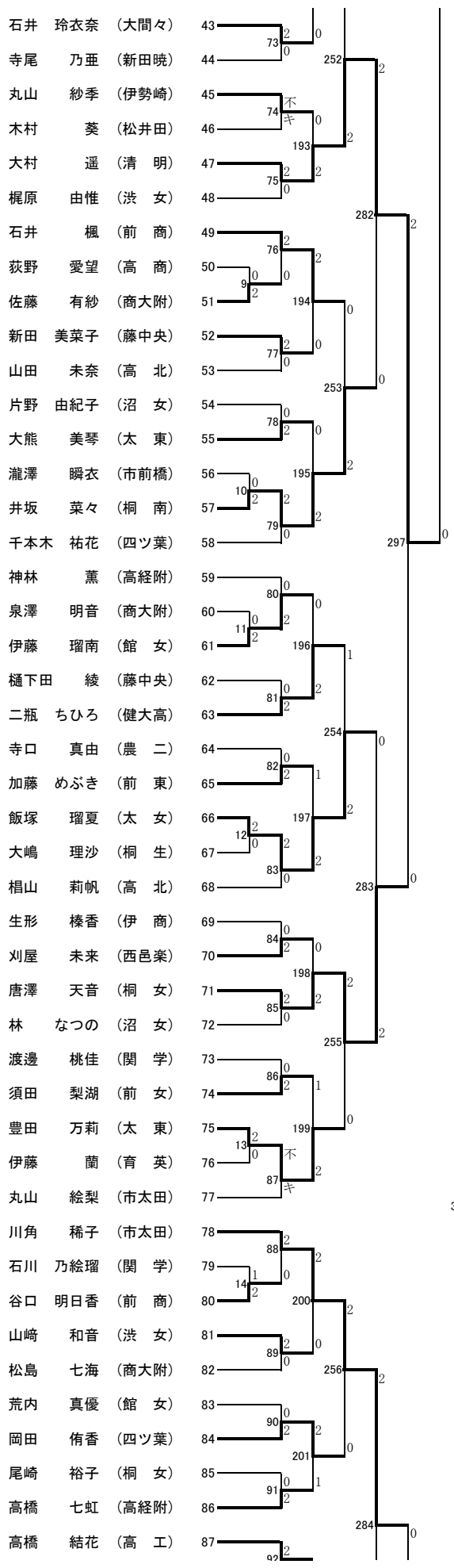

308 2 0 309

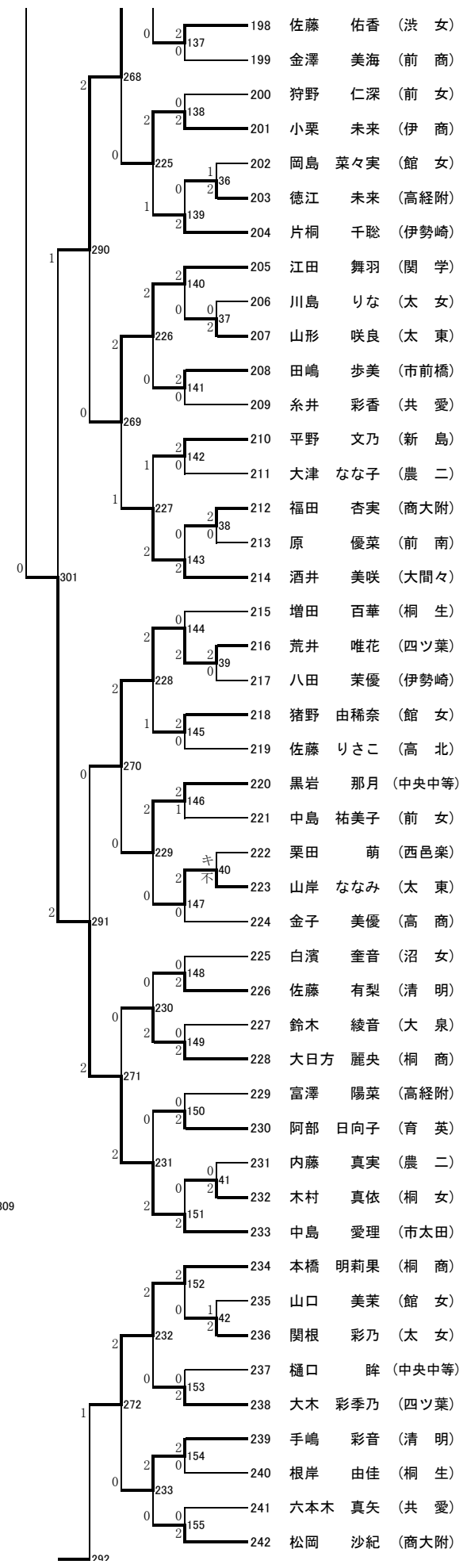

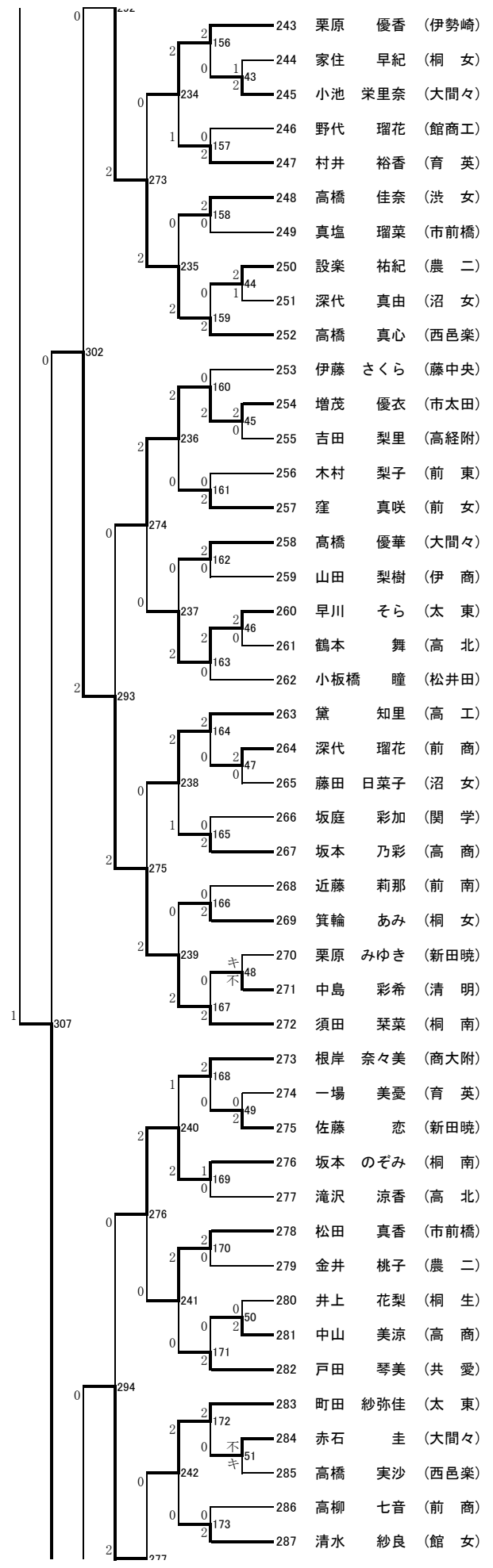
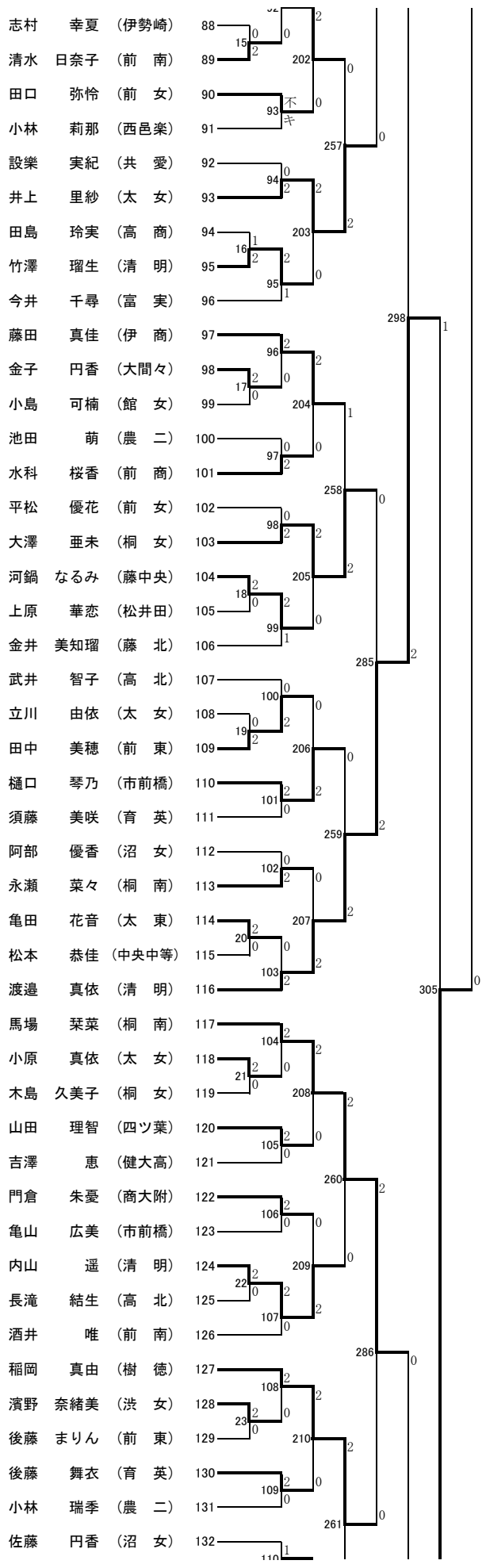

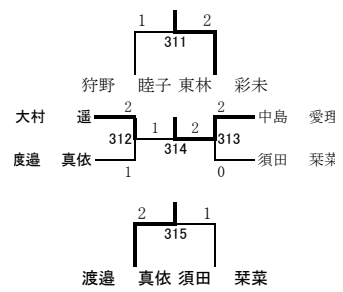
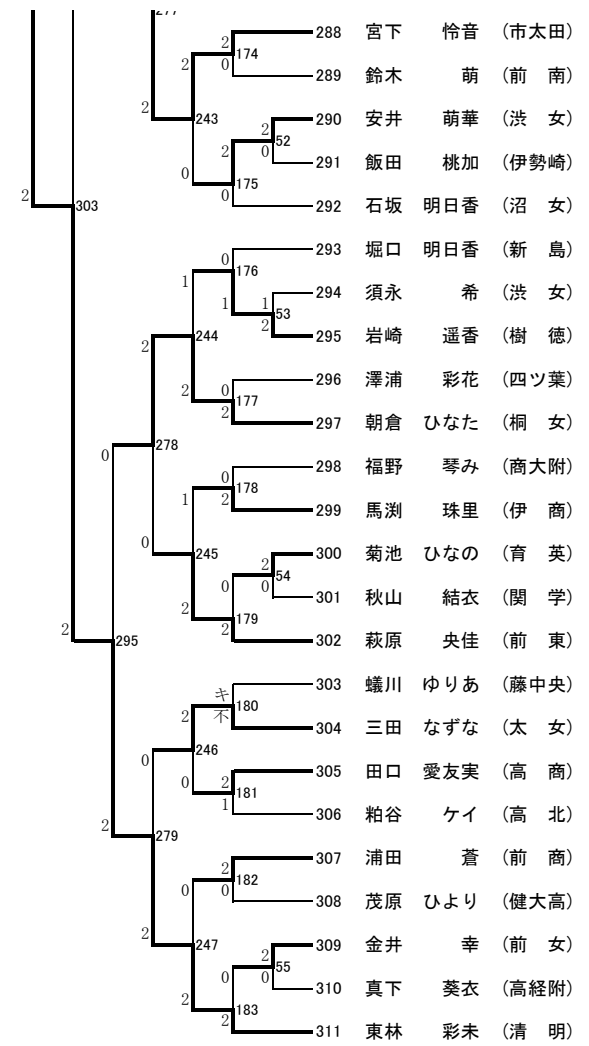
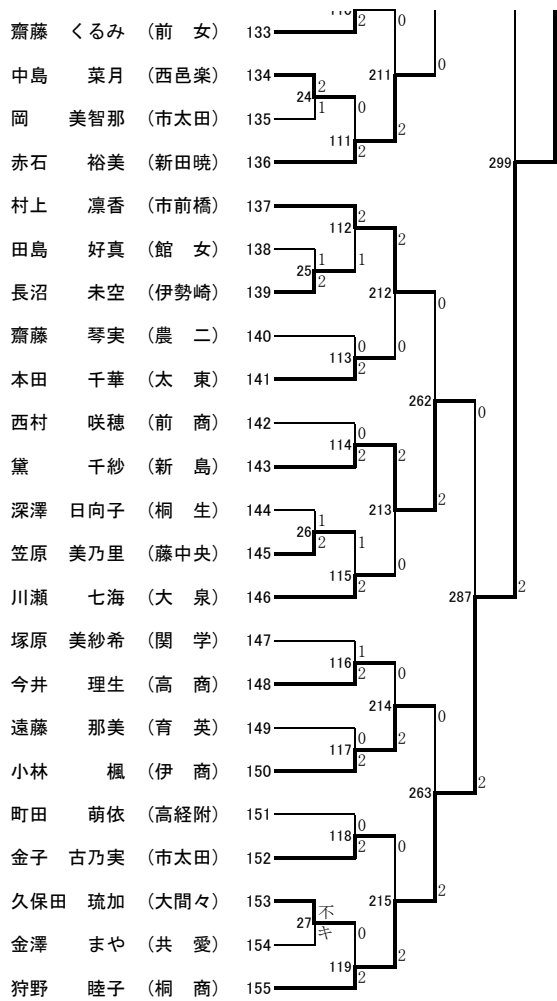

H28新人戦(シングルス)(WS) ベスト32

(311)

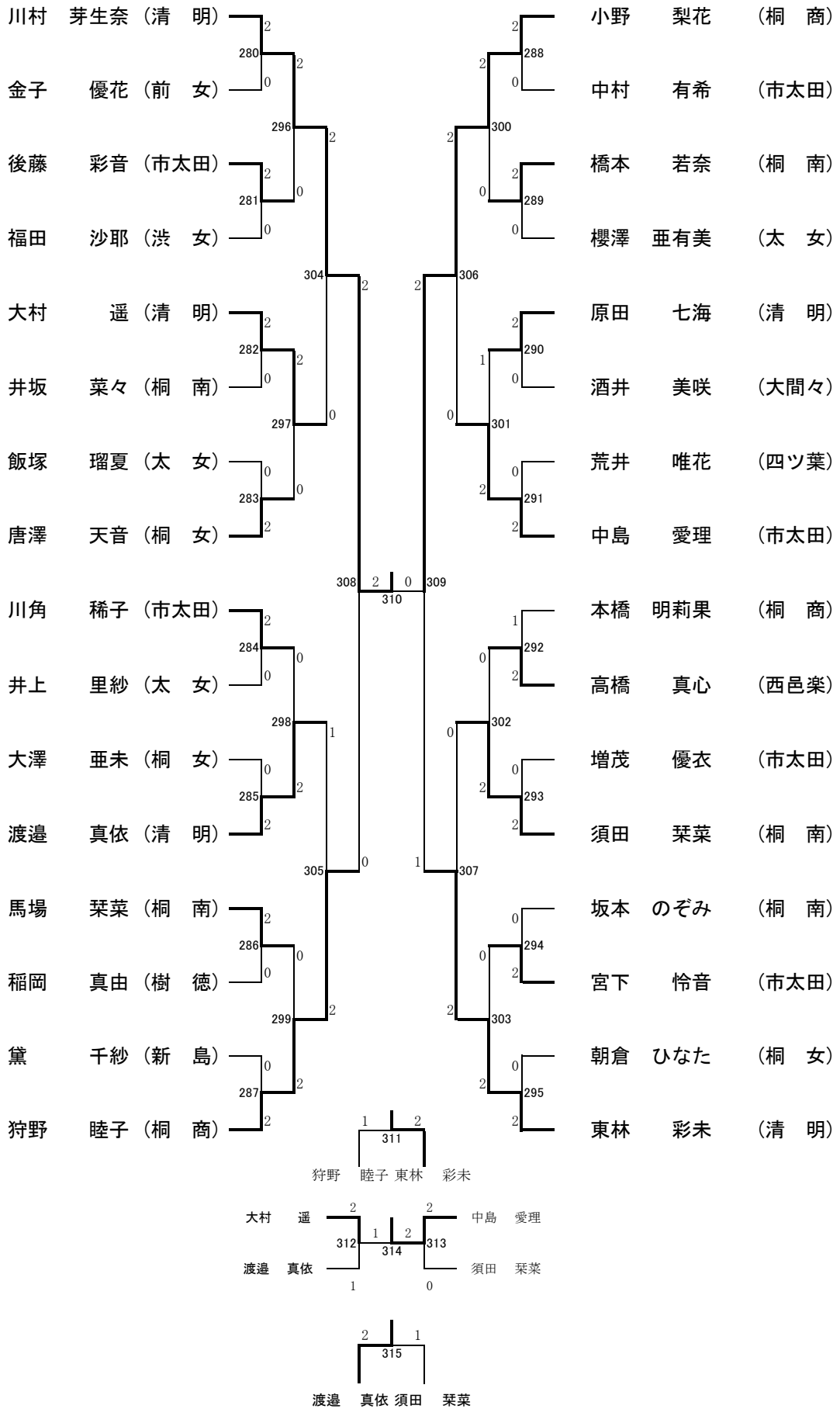

大会名

H28新人戦女子シングルス

記録用紙

平成28年11月3日

第 回戦	試合 番号	勝者名 (所属)	スコア	敗者名 (所属)
5	280	川村 芽生奈 清 明	2 { $\begin{matrix} 15 & - & 1 \\ 15 & - & 1 \\ - & & - \end{matrix}$ } 0	金子 優花 前 女
5	281	後藤 彩音 市太田	2 { $\begin{matrix} 15 & - & 11 \\ 15 & - & 12 \\ - & & - \end{matrix}$ } 0	福田 沙耶 渋 女
5	282	大村 遥 清 明	2 { $\begin{matrix} 15 & - & 7 \\ 15 & - & 11 \\ - & & - \end{matrix}$ } 0	井坂 菜々 桐 南
5	283	唐澤 天音 桐 女	2 { $\begin{matrix} 15 & - & 8 \\ 15 & - & 5 \\ - & & - \end{matrix}$ } 0	飯塚 瑠夏 太 女
5	284	川角 稀子 市太田	2 { $\begin{matrix} 15 & - & 6 \\ 15 & - & 7 \\ - & & - \end{matrix}$ } 0	井上 里紗 太 女
5	285	渡邊 真依 清 明	2 { $\begin{matrix} 15 & - & 10 \\ 15 & - & 4 \\ - & & - \end{matrix}$ } 0	大澤 亜未 桐 女
5	286	馬場 葉菜 桐 南	2 { $\begin{matrix} 15 & - & 9 \\ 15 & - & 7 \\ - & & - \end{matrix}$ } 0	稲岡 真由 樹 徳
5	287	狩野 睦子 桐 商	2 { $\begin{matrix} 15 & - & 5 \\ 15 & - & 4 \\ - & & - \end{matrix}$ } 0	黛 千紗 新 島
5	288	小野 梨花 桐 商	2 { $\begin{matrix} 15 & - & 8 \\ 15 & - & 10 \\ - & & - \end{matrix}$ } 0	中村 有希 市太田
5	289	橋本 若奈 桐 南	2 { $\begin{matrix} 15 & - & 14 \\ 15 & - & 9 \\ - & & - \end{matrix}$ } 0	櫻澤 亜有美 太 女
5	290	原田 七海 清 明	2 { $\begin{matrix} 15 & - & 6 \\ 15 & - & 9 \\ - & & - \end{matrix}$ } 0	酒井 美咲 大間々
5	291	中島 愛理 市太田	2 { $\begin{matrix} 15 & - & 10 \\ 15 & - & 7 \\ - & & - \end{matrix}$ } 0	荒井 唯花 四ツ葉
5	292	高橋 真心 西邑楽	2 { $\begin{matrix} 12 & - & 15 \\ 15 & - & 11 \\ 15 & - & 12 \end{matrix}$ } 1	本橋 明莉果 桐 商
5	293	須田 葉菜 桐 南	2 { $\begin{matrix} 15 & - & 8 \\ 15 & - & 6 \\ - & & - \end{matrix}$ } 0	増茂 優衣 市太田
5	294	宮下 怜音 市太田	2 { $\begin{matrix} 15 & - & 9 \\ 15 & - & 5 \\ - & & - \end{matrix}$ } 0	坂本 のぞみ 桐 南
5	295	東林 彩未 清 明	2 { $\begin{matrix} 15 & - & 5 \\ 15 & - & 5 \\ - & & - \end{matrix}$ } 0	朝倉 ひなた 桐 女

大会名

H28新人戦女子シングルス

記録用紙

平成28年11月3日

第 回戦	試合 番号	勝者名 (所属)		スコア	敗者名 (所属)	
6	296	川村 芽生奈	清 明	2 { $\begin{matrix} 21 & - & 5 \\ 21 & - & 9 \\ - & & - \end{matrix}$ } 0	後藤 彩音	市太田
6	297	大村 遥	清 明	2 { $\begin{matrix} 21 & - & 13 \\ 21 & - & 15 \\ - & & - \end{matrix}$ } 0	唐澤 天音	桐 女
6	298	渡邊 真依	清 明	2 { $\begin{matrix} 21 & - & 12 \\ 21 & - & 12 \\ - & & - \end{matrix}$ } 0	川角 稀子	市太田
6	299	狩野 睦子	桐 商	2 { $\begin{matrix} 21 & - & 11 \\ 21 & - & 18 \\ - & & - \end{matrix}$ } 0	馬場 栞菜	桐 南
6	300	小野 梨花	桐 商	2 { $\begin{matrix} 21 & - & 6 \\ 21 & - & 8 \\ - & & - \end{matrix}$ } 0	橋本 若奈	桐 南
6	301	中島 愛理	市太田	2 { $\begin{matrix} 19 & - & 21 \\ 21 & - & 14 \\ 21 & - & 14 \end{matrix}$ } 1	原田 七海	清 明
6	302	須田 栞菜	桐 南	2 { $\begin{matrix} 21 & - & 16 \\ 21 & - & 11 \\ - & & - \end{matrix}$ } 0	高橋 真心	西邑楽
6	303	東林 彩未	清 明	2 { $\begin{matrix} 21 & - & 14 \\ 21 & - & 16 \\ - & & - \end{matrix}$ } 0	宮下 怜音	市太田
7	304	川村 芽生奈	清 明	2 { $\begin{matrix} 21 & - & 9 \\ 21 & - & 7 \\ - & & - \end{matrix}$ } 0	大村 遥	清 明
7	305	狩野 睦子	桐 商	2 { $\begin{matrix} 19 & - & 21 \\ 21 & - & 14 \\ 21 & - & 12 \end{matrix}$ } 1	渡邊 真依	清 明
7	306	小野 梨花	桐 商	2 { $\begin{matrix} 21 & - & 18 \\ 21 & - & 9 \\ - & & - \end{matrix}$ } 0	中島 愛理	市太田
7	307	東林 彩未	清 明	2 { $\begin{matrix} 21 & - & 8 \\ 21 & - & 13 \\ - & & - \end{matrix}$ } 0	須田 栞菜	桐 南
8	308	川村 芽生奈	清 明	2 { $\begin{matrix} 21 & - & 15 \\ 21 & - & 11 \\ - & & - \end{matrix}$ } 0	狩野 睦子	桐 商
8	309	小野 梨花	桐 商	2 { $\begin{matrix} 21 & - & 23 \\ 21 & - & 15 \\ 21 & - & 13 \end{matrix}$ } 1	東林 彩未	清 明
9	310	川村 芽生奈	清 明	2 { $\begin{matrix} 21 & - & 11 \\ 21 & - & 9 \\ - & & - \end{matrix}$ } 0	小野 梨花	桐 商
9	311	東林 彩未	清 明	2 { $\begin{matrix} 13 & - & 21 \\ 21 & - & 18 \\ 22 & - & 20 \end{matrix}$ } 1	狩野 睦子	桐 商

大会名

H28新人戦女子シングルス

記録用紙

平成28年11月3日

第 回戦	試合 番号	勝者名 (所属)	スコア	敗者名 (所属)
8	312	大村 遥 清 明	2 { $\begin{matrix} 9 - 21 \\ 22 - 20 \\ 21 - 14 \end{matrix} \}$ 1	渡邊 真依 清 明
8	313	中島 愛理 市太田	2 { $\begin{matrix} 21 - 9 \\ 24 - 22 \\ - \end{matrix} \}$ 0	須田 栞菜 桐 南
9	314	中島 愛理 市太田	2 { $\begin{matrix} 7 - 15 \\ 15 - 13 \\ 15 - 10 \end{matrix} \}$ 1	大村 遥 清 明
9	315	渡邊 真依 清 明	2 { $\begin{matrix} 15 - 14 \\ 13 - 15 \\ 15 - 9 \end{matrix} \}$ 1	須田 栞菜 桐 南